

Aufbau

- 1 Drücken Sie je eine Stuhlrolle in die vier Öffnungen des Gestells.
- 2 Montieren Sie die Sitzfläche am Gestell.

Assembly







- 1 Insert the four castors into the designated holes at the bottom of the frame.
- 2 Mount the seat onto the chair frame.

PRIORITY BASIC

Aufbauanleitung *Assembly instructions*

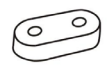

Praktischer Tipp!
So stellen Sie Ihren neuen
Bürostuhl richtig ein!

	1		4		4
	1		C		B
			2		4

hjh®
OFFICE

1

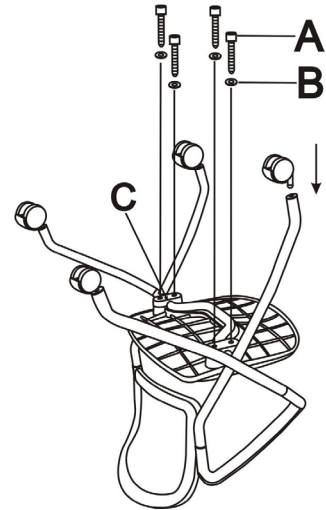

2



*Darstellung kann von tatsächlicher Ausführung abweichen.
Illustration may vary from the actual product.*

*Siehe Rückseite für weitere Informationen.
See the back of this sheet for further information.*

Hinweis / Remark

Packen Sie zunächst alle Teile der Lieferung aus und prüfen Sie diese auf eventuelle Transportschäden. Um einen leichten Aufbau zu gewährleisten, empfehlen wir alle Schrauben nur leicht anzuziehen. Erst nachdem alle Schrauben in das jeweilige Gewinde eingeführt wurden sollten diese fest angezogen werden.

At first please take all parts out of the box and inspect them for possible transport loss/damage. In order to guarantee easy setup we recommend that you initially tighten the screws just enough to hold, then tighten them firmly when all screws are in place.